



Möbel für
dich gemacht



5 ★★★★★
Jahre
Hersteller
Garantie

interliving.de/garantie

Interliving
Polsterbett
Serie 1417

Interliving - Diese unverbindliche Verkaufspreisempfehlung
beinhaltet 19% deutsche Mehrwertsteuer.

Preise in Euro. Nur gültig in
Deutschland. Stand: 15.02.2024



Möbel für
dich gemacht



interliving.de/garantie

Hochwertige Qualität

Beste Verarbeitung und intelligente Funktionen machen aus Interliving-Produkten langlebige Begleiter. Ob Farbe, Material oder Funktion – Interliving-Möbel bieten Ihnen zahlreiche Individualisierungs-Möglichkeiten für höchste Qualitätsansprüche.

5 Jahre Garantie

Interliving-Produkte im Möbelbereich werden nach den RAL-Güterichtlinien der Deutschen Gütegemeinschaft Möbel e. V. produziert. Sie erhalten Garantie auf Materialbeschaffenheit sowie fachgerechte Verarbeitung aller Interliving-Möbel.



Möbel für
dich gemacht

Interliving Polsterbett Serie 1417



Interliving Exklusivitäten

- Metallfüße Nr. 336, Nr. 362 und Nr. 363

Weitere Besonderheiten

- Modernes und komfortables Bettensystem mit vielfältigen Möglichkeiten zur Individualisierung
- Große Auswahl an trendigen Stoff- und Lederbezügen
- 3 Kopfteile wählbar; Variante A in drei Höhen (low, medium oder high) erhältlich
- 4-fache Verstellung der Einlegetiefe beim Bettrahmen Basic, 7-fache Verstellung der Einlegetiefe beim Bettrahmen Essential
- Rückseite des Kopfteils gegen Mehrpreis echt bezogen
- Verschiedene Fußvarianten in Metall und Holz; jeweils mit einer Höhe von ca. 12, 15 oder 18 cm lieferbar, Gleiter und Sockel ausgenommen
- 2 unterschiedliche Bettseitenhöhen bestellbar
- Stauraum gegen Aufpreis möglich

Interliving Polsterbett Serie 1417



Variante A



Variante B



Variante C



www.blauer-engel.de/uz148



Longlife
by 3C Care

Aufbau und Bestellhinweise

- Kopfteil:** Standardausführung hinten unecht mit Spannstoff bezogen.
Gegen Aufpreis von hinten in Echtbezug möglich.
Aus ergonomisch geformtem PUR-Schaumstoff (mind. RG 25). Abdeckung aus Wattvlies.
Weicher, lockerer Polsteraufbau, bei dem eine modellbedingte oder gestalterisch gewünschte Wellenbildung der Bezüge warentypisch ist.
Das Kopfteil kann in drei verschiedenen Varianten bestellt werden.
Variante A low, medium & high, Variante B medium & Variante C medium
- Fuß- & Seitenteil:** In Hussenverarbeitung, Befestigung durch Klett, Hussen sind nicht waschbar
Standardausführung mit einer Husse in glatter Optik.
Gegen Aufpreis mit einer Husse in Biesen Optik möglich.
Tragende Teile des Gestells aus Massivholz und Holzwerkstoffen, Fläche mit Polserpappe verblendet.
Das Fuß- & Seitenteil kann in zwei verschiedenen Höhen (Basic 25cm & Essential 31cm) bestellt werden. Achtung, das Fuß- & Seitenteil Essential ist aufpreispflichtig - siehe Preisliste
- Seitenlänge:** Standardausführung in der Länge 200 cm.
Gegen Aufpreis mit einer Überlänge von 220 cm möglich.
- Dekostoff** Die Dekostoffe der PG 6 und PG 10 sind für das Kopfteil und die Kissen lieferbar.
Diese werden nicht auf Rapport verarbeitet. Die Preise entnehmen Sie bitte der PG 6 bzw. der PG 10.
- Stauraum:** Stauraum bei allen Bettgrößen bestellbar.
Ab einer Breite von 140 cm ist der Stauraum mittig geteilt.
- Sonstiges:** Alle Betten werden mit einem Mittelsteg ausgeliefert.
Die Betten werden in zwei Collis ausgeliefert. Colli 1: Kopfteil / Colli 2: Fuß- und Seitenteil
- Polsterbett ohne Federholzrahmen und Matratze
Alle verwendeten Materialien entsprechen den Anforderungen der DGM laut RAL GZ 430.
- Alle in der Preisliste genannten Werte sind ca. Maße in Zentimeter, ermittelt nach üblicher Messmethode (s. RAL-GZ 430) und im unbenutzten Neuzustand.
Änderungen in Form, Farbe und Konstruktion im Rahmen des technischen Fortschritts behalten wir uns vor.
- Nahtverteilung:** Die Nahtverteilung kann bei Stoff-oder Lederverarbeitung unterschiedlich ausfallen.
Die Verarbeitung von Zier-, Kapp- oder Doppelnähten kann in den Stoff- oder Ledervarianten unterschiedlich ausfallen.

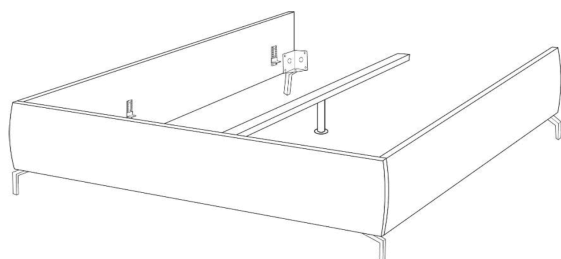

Nahtverteilung bei Stoffverarbeitung

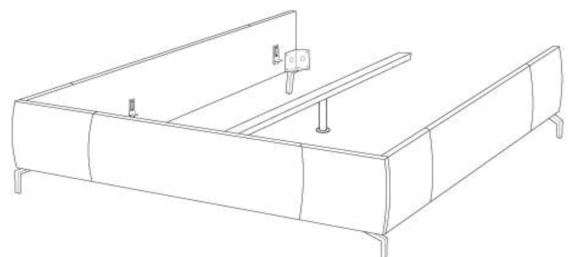

Nahtverteilung bei Lederverarbeitung

Interliving Polsterbett Serie 1417

Fußauswahl



697 (12 cm)
702 (15 cm)
283 (18 cm)
Chrom glänzend



370 (12 cm)
704 (15 cm)
300 (18 cm)
Chrom matt



245 (12 cm)
346 (15 cm)
284 (18 cm)
Schwarz matt



781 (12 cm)
782 (15 cm)
480 (18 cm)
Chrom glänzend



799 (12 cm)
798 (15 cm)
482 (18 cm)
Chrom matt



237 (12 cm)
236 (15 cm)
481 (18 cm)
Schwarz matt

gegen Aufpreis - siehe Preisliste



336 (12 cm)
362 (15 cm)
363 (18 cm)
schwarz matt

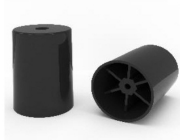

Gleiter (7 cm)
Nur in Kombination mit Bettrahmen Essential möglich



1092 (12 cm)
980 (15 cm)
983 (18 cm)
Chrom glänzend



1093 (12 cm)
982 (15 cm)
985 (18 cm)
Schwarz matt



974 (12 cm)
975 (15 cm)
976 (18 cm)
Holzfuß
Eiche geölt



882 (12 cm)
883 (15 cm)
286 (18 cm)
Holz-Metall
Eiche geölt

Gegen Aufpreis:

umlaufender Sockel in Schwarz (12 cm)



Interliving Polsterbett Serie 1417

Innenmaße:

Beim Fuß- und Seitenteil ist die Einlegetiefe in verschiedenen Höhen verstellbar

Essential (31 cm) : siebenfache Verstellung

Basic (25 cm) : vierfache Verstellung

Achtung! Beim Seitenteil Essential ist in Kombination mit dem Fuß 'Gleiter 7cm' die unterste Einlegetiefe (27cm) nicht nutzbar. Bitte beachten Sie, dass die jeweils unterste Einlegetiefe in Kombination mit dem Stauraum nicht nutzbar ist.

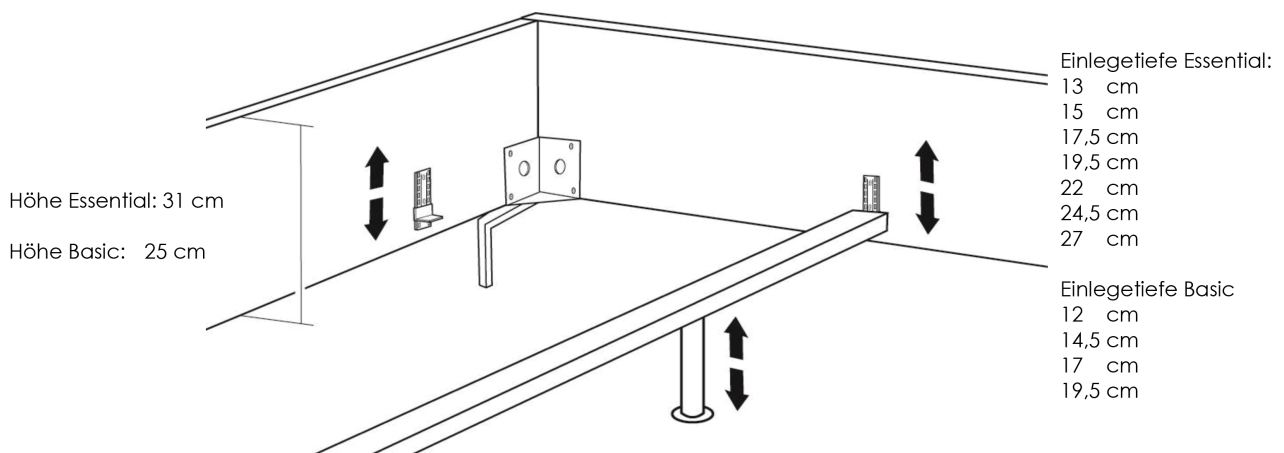

Zum sicheren Fixieren der Lattenroste werden serienmäßig vier Distanzhülsen und Schrauben mitgeliefert.

Vorzugskombination 1



Bestehend aus:

- Bettrahmen Basic 180x200cm (Artikelnr.: 90257)
- Husse glatt
- Kopfteil: Variante A medium, echt bezogen
- Fuß: Metallfuß 284 schwarz matt, 18cm
- Bezug: Preisgruppe 6, Feincord Silver

1.399,-

Vorzugskombination 2



Bestehend aus:

- Bettrahmen Basic 180x200cm (Artikelnr.: 90257)
- Husse glatt
- Kopfteil: Variante C, echt bezogen
- Fuß: Holz-Metallfuß 286 Eiche geölt, 18cm
- Bezug: Preisgruppe J, Vicenzia Fango

1.999,-

Vorzugskombination 3



Bestehend aus:

- Bettrahmen Basic 180x200cm (Artikelnr.: 90257)
- Husse glatt
- Bettrahmen Essential Stoff
- Kopfteil: Variante B, echt bezogen
- Fuß: Metallfuß 363 schwarz matt, 18cm
- Bezug: Preisgruppe 8 Monty Rusty

1.599,-





Interliving Polsterbett Serie 1417

Kombinationen

Preise gültig für Variante A low, medium & high, Variante B medium & Variante C medium

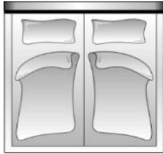
Geben Sie bei Ihrer Bestellung bitte immer die gewünschte Kopfteilverante an!





mit Bettseite Basic (25 cm)

Die Lieferung erfolgt in 2 Colli				
Art.-Nr.	90258	90257	90256	90255
	Bett 200 Basic	Bett 180 Basic	Bett 160 Basic	Bett 140 Basic
Preisgruppe 6/Cord	1.452,-	1.405,-	1.358,-	1.311,-
Preisgruppe 8	1.523,-	1.476,-	1.429,-	1.382,-
Preisgruppe 10	1.570,-	1.523,-	1.476,-	1.429,-
Preisgruppe 12	1.617,-	1.570,-	1.523,-	1.476,-
Preisgruppe D	1.805,-	1.758,-	1.711,-	1.664,-
Preisgruppe H	1.852,-	1.805,-	1.758,-	1.711,-
Preisgruppe J	2.016,-	1.969,-	1.922,-	1.875,-
Preisgruppe T	2.392,-	2.345,-	2.298,-	2.251,-
Aufpreise				
Kopfteil echt Stoff	92,-	92,-	92,-	92,-
Kopfteil echt Leder	233,-	233,-	233,-	233,-
Rahmen Essential Stoff	92,-	92,-	92,-	92,-
Rahmen Essential Leder	139,-	139,-	139,-	139,-
Husse mit Biese	129,-	129,-	129,-	129,-
Überlänge 220 cm	153,-	153,-	153,-	153,-
Aufpreise Füße				
Holz-Metall Eiche	52,-	52,-	52,-	52,-
Holz Eiche	52,-	52,-	52,-	52,-
Metall chrom	52,-	52,-	52,-	52,-
Metall schwarz	52,-	52,-	52,-	52,-
Sockel schwarz	179,-	179,-	179,-	179,-
Aufpreise Zubehör				
Stauraum 200cm	188,-	176,-	165,-	153,-
Stauraum 220cm	212,-	200,-	188,-	176,-

Interliving Polsterbett Serie 1417

Zubehör

Die Dekostoffe der PG 6 und PG 10 werden nicht auf Rapport verarbeitet.

				
Art.-Nr.	75020	75030	75040	75130
Maße B x H	40 x 40	50 x 50	60 x 60	60 x 40
	Kissen klein - 40 x 40 - inklusive Füllung	Kissen medium - 50 x 50 - inklusive Füllung	Kissen groß - 60 x 60 - inklusive Füllung	Kissen rechteckig medium - 60 x 40 - inklusive Füllung
Preisgruppe 6/Cord	73,-	85,-	108,-	85,-
Preisgruppe 8	73,-	85,-	108,-	85,-
Preisgruppe 10	82,-	96,-	122,-	96,-
Preisgruppe 12	94,-	108,-	134,-	108,-
Preisgruppe D	113,-	129,-	150,-	129,-
Preisgruppe H	122,-	141,-	165,-	141,-
Preisgruppe J	134,-	150,-	174,-	150,-
Preisgruppe T	143,-	162,-	183,-	162,-

Interliving Polsterbett Serie 1417

Gütezeichen

Sie sind anspruchsvoll? Gut so - Wir sind es auch!

Daher legen wir großen Wert auf Haltbarkeit, Materialgüte, Langlebigkeit, Sicherheit und Gesundheitsverträglichkeit! Weil unsere Möbel den hohen Ansprüchen der Gütegemeinschaft Möbel e.V. gerecht werden ist unser gesamtes Sortiment mit dem Gütezeichen „Goldenes M“ und der höchstmöglichen Emissionsklasse A ausgezeichnet.



Gütezeichen „Goldenes M“

Fast 50 Jahre Forschung, Laborprüfungen, Praxistests, Vergleiche und wissenschaftlicher Austausch stecken hinter dem RAL Gütezeichen „Goldenes M“.

- Geprüfte Qualität nach Güte- und Prüfbestimmungen RAL-GZ 430
- Garantierte Sicherheit durch aufwendige Labor- und Funktionsprüfungen
- Gesundes Wohnen durch strenge Grenzwerte für Schadstoffe - zum Teil strenger als der Gesetzgeber vorschreibt, die in unabhängigen Prüflaboren festgelegt wurden

Das „Goldene M“ bedeutet für den Möbelkäufer: Dies ist Qualität, auf die Sie sich verlassen können.

Emissionslabel

Ein Expertenkreis der Deutschen Gütegemeinschaft Möbel e.V. hat in Zusammenarbeit mit führenden Prüfinstituten wie dem TÜV Rheinland, der LGA Nürnberg und dem ECO-Institut ein Emissionslabel für Möbel entwickelt.

- Das Label gibt dem Verbraucher Informationen zur Schadstoffemission und soll ihn vor gesundheitlichen Beeinträchtigungen schützen
- Das gesamte Sortiment ist nach diesen Richtlinien klassifiziert
- Der Nachweis der Klassifizierungen erfolgt aufgrund der Einhaltung der Vergabegrundlage mit entsprechenden Schadstoffprüfungen von neutralen Prüfinstituten auf Basis der Anforderungen nach RAL-GZ 430 oder derer des Blauen Engels.

Unsere Produkte erfüllen die höchstmögliche Emissionsklasse „A“, was uns ein ruhiges Gewissen und Ihnen höchstmögliche Sicherheit in Bezug auf die Emissionswerte Ihres Polstermöbels bietet.



Interliving Polsterbett Serie 1417

Gütezeichen

Sie sind anspruchsvoll? Gut so - Wir sind es auch!

Gerade in dem Bereich Leder ist uns ein verantwortungsbewusster Umgang mit Umwelt und Gesundheit sehr wichtig. Unsere Leder sind mit dem „Blauen Engel“ ausgezeichnet, da wir gezielt gesundheitlich unbedenkliche Polsterleder für unsere Möbel auswählen.

Damit unsere Kunden lange Freude an Ihrer Ledergarnitur haben, bieten wir nun die Möglichkeit bis zu 4 Wochen nach dem Kauf des Möbels einen zusätzlichen 5-Jahres-LOGLIFE-Service abzuschließen.



www.blauer-engel.de/uz148



Blauer Engel - Umweltfreundliche Polsterleder

Der Blaue Engel für emissionsarme Polsterleder signalisiert, dass bei den ausgezeichneten Ledern die Umwelt- und Gesundheitsbelastungen von der Produktion über die gesamte Nutzungsdauer, bis hin zur Verwertung und Entsorgung minimiert sind.

Folgende Lederqualitäten sind mit dem Blauen Engel ausgezeichnet:

Cento
Dickleder Torero
Life-Line

Der Blaue-Engel ist das weltweit erfolgreichste Umweltzeichen mit einer Markenbekanntheit von 92%!

5-Jahres-LOGLIFE-Service.

Mit den richtigen Reinigungs- und Pflegemitteln erhalten Sie den Wert Ihres Polstermöbels und haben lange Freude daran. Als Teil dieses 5-Jahres-LOGLIFE-Service erhalten Sie eine professionelle, telefonische Beratung, gratis Spezialprodukte und einen kostenlosen Support.

Dieser Service kann für folgende Lederqualitäten abgeschlossen werden:

Cento
Dickleder Torero
Mercury
Vicenza

Der 5-Jahres-LOGLIFE-Service bietet Sicherheit für ein Polsterleder, dass besonders langlebig und einfach zu pflegen ist!

Weitere Informationen finden Sie unter www.3c-care.de



Interliving Polsterbett Serie 1417

OEKO-TEX® STANDARD 100 & klimaneutraler Hersteller

Was ist OEKO-TEX®

Zahlreiche unserer Stoffe und Polstermaterialien sind mit dem STANDARD 100 by OEKO-TEX® Label ausgezeichnet. Ist ein textiler Artikel mit diesem Label ausgezeichnet, können Sie sich darauf verlassen, dass dieser Stoff bzw. das Polstermaterial auf Schadstoffe geprüft wurde und der Artikel somit gesundheitlich unbedenklich ist.



(Beispiellabel)

Die Auszeichnungen bietet Ihnen folgende Vorteile:

- STANDARD 100 by OEKO-TEX® gehört zu den weltweitbekanntesten Labels für schadstoffgeprüfte Textilien. Es steht für Kundenvertrauen und hohe Produktsicherheit.
- Die Prüfung wird von unabhängigen OEKO-TEX® Instituten auf der Grundlage eines umfangreichen OEKO-TEX® Kriterienkataloges durchgeführt.
- Sie berücksichtigen im Prüfverfahren zahlreiche sowohl reglementierte wie nicht-reglementierte Substanzen, die der menschlichen Gesundheit schaden könnten.
- Vielfach gehen die gesetzten Grenzwerte für den STANDARD 100 über nationale und internationale Vorgaben hinaus.
- Der Kriterienkatalog wird mindestens einmal jährlich aktualisiert und um neue wissenschaftliche Erkenntnisse oder gesetzliche Vorgaben erweitert.



Wir sind ein klimaneutraler Möbelhersteller (bilanziell und durch CO₂-Zertifikate)

Wir können mit Stolz sagen, dass wir von der DGM als klimaneutraler Hersteller ausgezeichnet wurden. Unser Handeln orientiert sich stets am ressourcenschonenden Umgang, um so die Lebensgrundlagen von Menschen, Tieren und Pflanzen zu schützen und zu erhalten. Bei 3C ist Nachhaltigkeit nicht nur ein Werbeversprechen - die Entwicklung nachhaltiger Produkte ist für uns eine Selbstverständlichkeit.