



Möbel für
dich gemacht



5 ★★★★★
Jahre
Hersteller
Garantie

interliving.de/garantie

Interliving
Wohnzimmer
Serie 2028



Möbel für
dich gemacht



interliving.de/garantie

Hochwertige Qualität

Beste Verarbeitung und intelligente Funktionen machen aus Interliving-Produkten langlebige Begleiter. Ob Farbe, Material oder Funktion – Interliving-Möbel bieten Ihnen zahlreiche Individualisierungs-Möglichkeiten für höchste Qualitätsansprüche.

5 Jahre Garantie

Interliving-Produkte im Möbelbereich werden nach den RAL-Güterichtlinien der Deutschen Gütegemeinschaft Möbel e. V. produziert. Sie erhalten Garantie auf Materialbeschaffenheit sowie fachgerechte Verarbeitung aller Interliving-Möbel.



Möbel für
dich gemacht

Interliving
Wohnzimmer
Serie 2028



Interliving Exklusivitäten

- Frontaufteilung
- Griffe
- Mattierter Parsolspiegel als Rückwandakzent in den Vitrinen (optional)

Weitere Besonderheiten

- Qualitativ hochwertiges Wohnzimmerprogramm mit großer Planungsvielfalt durch umfangreiche Typenauswahl
- Elegantes Design im modernen Landhausstil mit liebevollen handwerklichen Detaillösungen
- Front und Korpus in Wildeiche massiv soft gebürstet
- Massivholz der Handelsklasse 1A aus nachhaltiger Forstwirtschaft
- Vormontierte Möbel
- Außergewöhnliche Materialstärke
- Dauerhaft schützende und pflegeleichte Natur-Effekt-Lackoberfläche
- Glaseinsätze und -böden in den Vitrinen aus Klarglas
- Gedämpfte und langlebige Beschlagstechnologie
- Höhenverstellbarer Couchtisch
- Stimmungsvolle LED-Beleuchtung mit Dimmfunktion (optional)

Ausführungen



Wildeiche massiv, soft gebürstet
Für Korpus und Front



Parolspiegel mattiert
Für Vitrinenausschnitte

Die Sicherheit und Qualität einer Marke

- Umfangreicher Typenplan
- Außergewöhnliche Materialstärken
- Massivholz der Handelsklasse 1A
- Elegante Systembaureihe
- Vitrinenausschnitte mit wertigem Holzrahmen und optional mit mattiertem Parolglas
- Integrierte Medienlösungen
- 8 mm starke Glasböden, auf Wunsch mit stimmungsvoller LED-Beleuchtung
- Dauerhaft geschützte Oberflächen
- Schubkästen mit Soft-Stop
- Gedämpfte Türscharniere
- Passende Couch- und Beistelltische
- Gerne Sonderanfertigungen
- Skizzenservice
- Made in Germany

Gesundes Wohnen durch dauerhaft geschützte Oberflächen



Als Oberflächenaufbau verwenden wir eine innovative Beschichtung die den besonderen, authentischen Charakter von Massivholz schützt und bewahrt. Die natürliche Rohholloptik und eine schöne Porenzeichnung bleiben hierbei erhalten. Durch diesen effektiven Schutz und seine Beständigkeit gegen Flecken und Kratzer eignet sich unsere Oberfläche besonders auch für stark beanspruchte Flächen. Von diesem Beschichtungsaufbau werden die Bedingungen der DIN 53160-1 und DIN 53160-2 hinsichtlich "Speichel- und Schweißechtheit" voll erfüllt. Er ist frei von Formaldehyd und erfüllt, gemäß ÖNORM EN 71 Teil 3, den Sicherheitsstandard von Kinderspielzeug. Gesundes Wohnen durch dauerhaft geschützte Oberflächen.

Wildeiche massiv, soft gebürstet

Hell und freundlich mutet die Wildeiche im Auge des Betrachters an. Den einmaligen Charme entfaltet das Holz dann noch einmal durch die handwerkliche Oberflächenbürstung. Die Holzstruktur wird dadurch zusätzlich hervorgehoben. Durch markante Äste und einer dennoch ruhigen Holzsortierung ist die Anmutung ebenso traditionell wie modern. Die natürliche Härte dieses Holzes drückt sich in einer hohen Alltagstauglichkeit aus. Äste und Risse werden dauerhaft ausgekittet und versiegelt, allerdings wird es immer Stellen geben, an denen kleine Löcher und Risse offen bleiben. Dieses ist technisch nicht anders möglich und sogar als Gestaltungselement bewusst akzeptiert und gewünscht.

Raumklima

Holz ist ein natürlicher Werkstoff, der ständig Feuchtigkeit, je nach Feuchtigkeitsgehalt der Raumluft, aufnimmt und wieder abgibt. Ein ideales Raumklima für Mensch und Möbel besteht bei 19–23 °C, sowie bei 45–55 % Luftfeuchtigkeit. Damit sich nichts verzieht oder Risse entstehen, sollte massives Holz möglichst geringen Raumluftschwankungen ausgesetzt werden. Besonders bei Neubauten ist auf die richtige Luftfeuchtigkeit zu achten und diese ggf. durch entsprechende Lüftung zu senken.

Zertifikate



Dieses Modell ist durch das Label „Möbel Made in Germany“ zertifiziert. Es kennzeichnet Möbel aus Deutschland die nach RAL-RG 0191 geprüft werden und nachweislich streng definierte Kriterien erfüllen. Mit dem Label „Made in Germany“ werden die Erfüllung hoher Erwartungen sichergestellt und Herkunftsort sowie das daran geknüpfte Qualitätsversprechen besiegelt.

Die Farben in dieser Übersicht sollen Ihnen einen ersten Eindruck Ihrer Möglichkeiten vermitteln, denn ein Bild kann natürlich niemals die Farbe eines echten Stoffes bzw. Leders genau wiedergeben. Machen Sie sich daher immer ein Bild der echten Materialbeschaffenheit und erleben Sie hierzu gleich ihre angenehme Beschaffenheit. Schauen Sie einfach beim nächsten Händler in Ihrer Nähe und fragen Sie nach unseren dazugehörigen Mustern.



Dieses Modell ist durch das Label „Goldenes M“ zertifiziert. Bei diesem Gütezeichen handelt es sich um eine Auszeichnung für geprüfte Möbel, die hinsichtlich Qualität, Sicherheit und Gesundheit/Umweltschutz strenge Kriterien erfüllen. Es dient den Verbrauchern als zuverlässige Orientierungshilfe beim Kauf neuer Möbel. Interessenten können sich sicher sein, dass ein Produkt mit diesem Zeichen auf Herz und Nieren von einem unabhängigen Institut überprüft wurde. (Quelle: DGM-Möbel)

LED-Beleuchtung

Durch die hohe Energieeffizienz unserer LED-Beleuchtung wird der Stromverbrauch und der CO₂-Ausstoß enorm gesenkt. Zudem besticht die LED-Beleuchtung durch einen hohen Wirkungsgrad und eine außergewöhnlich lange Lebensdauer.

Bitte am Ende Ihrer Planung die Gesamtwattzahl ermitteln, den/die entsprechende(n) LED-Trafo(s) definieren und im Auftrag mitbestellen. Diesbezüglich sollte dem Auftrag unbedingt eine Planungsskizze hinzugefügt werden. Optional kann die Beleuchtung per Funkdimmer gesteuert werden. Hier bitte je Trafo einen Funkdimmer bestellen. (Lichtquellen: Energieeffizienzklasse F)

Montagehinweis / Belastung

Das mitgelieferte Befestigungsmaterial (Dübel, Schrauben) ist ausschließlich für die Befestigung von Bauteilen an Beton und/oder festem Mauerwerk geeignet. Die Wandbeschaffenheit ist unbedingt bei Auftragsfassung zu hinterfragen und spätestens vor der Montage unbedingt zu prüfen. Bei abweichender Beschaffenheit (z. B. Gipskarton oder Leichtbauwände) ist eine andere, der Belastung angemessene Befestigung, bauseits vorzunehmen.

- max. Belastung von Holz- und Glas-E-Böden (bis 70 cm Breite) sowie Schubladen und Auszügen: 20 kg
- max. Belastung von Holz- und Glas-E-Böden (ab 70 cm Breite) sowie Schubladen und Auszügen: 15 kg

Einfache Planung

Um Ihnen den Bestellvorgang so einfach wie möglich zu gestalten, haben wir unter jeder Type sämtliches Zubehör wie die LED-Beleuchtung, das Medienzubehör etc. aufgeführt.

Auslieferungshinweis

Alle Beimöbel sind fest verleimt und komplett vormontiert – nicht zerlegbar! Falls Korpusse zerlegbar sein müssen, bitte Best.-Nr. Z069 angeben (Mehrpreis siehe Rückseite)

Service

Qualität – das heißt für uns auch Service in Perfektion. Darum müssen Sie nicht "von der Stange" kaufen und eventuell faule Kompromisse eingehen. Besondere Maße – kein Problem. Wir finden immer eine Lösung, die Ihren Wünschen entspricht, denn Sonder- bzw. Einzelanfertigungen sind jederzeit möglich. Damit Sie sofort sehen, auf was Sie sich freuen können, entwickelt unser Skizzenservice gemeinsam mit Ihrem Einrichtungshaus den fertigen Plan Ihrer ganz persönlichen Zusammenstellung. Service ist unsere Spezialität – von Sonderanfertigungen über ständige Erreichbarkeit während der Öffnungszeiten im Handel bis zur perfekten Unterstützung bei der Planung.

Kombinationen

Kombi 0001 | spiegelseitig 0101

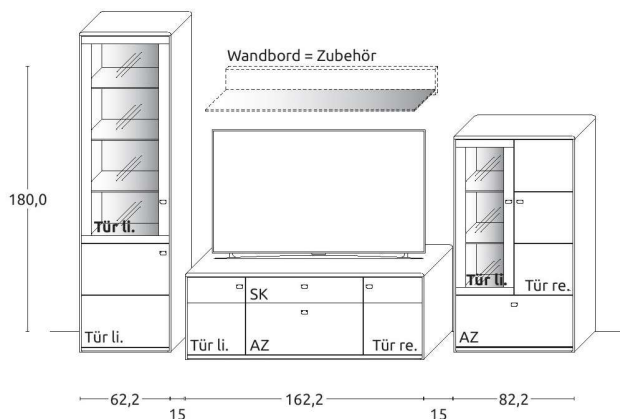

B 336,6 × H 217,2 × T 55,1 cm

Gesamtpreis Kombination

- ohne Zubehör -

		Wildeiche VZ:	€ 4.999,-
Zeilenschrank	Art.-Nr. 6603	€	1.899,-
Lowboard	Art.-Nr. 1650	€	2.399,-
Highboard	Art.-Nr. 4843	VZ: €	1.999,-

Zubehörempfehlung

Wandbord, B 142,2 cm	Art.-Nr. 0140	€	411,-
LED-Wandbord-Beleuchtung 3,6 W (f. 0140)	Art.-Nr. 9400	€	187,-
Mattierter Parsolspiegel-Rückwand-Akzent (f. 6603)	Art.-Nr. 660MP	€	191,-
LED-Rückwand-Beleuchtung 11,7 W (f. 6603)	Art.-Nr. 9063	€	439,-
Mattierter Parsolspiegel-Rückwand-Akzent (f. 4843)	Art.-Nr. 484MP	€	101,-
LED-Rückwand-Beleuchtung 4,8 W (f. 4843)	Art.-Nr. 9042	€	264,-
Trafo inkl. Schalter mit Stecker (max. 15 W)*	Art.-Nr. 8015	€	153,-
Trafo inkl. Schalter mit Stecker (max. 30 W)*	Art.-Nr. 8030	€	189,-
Funkdimmer anstatt Schalter*	Art.-Nr. 8212	€	187,-

Kombi 0002 | spiegelseitig 0102

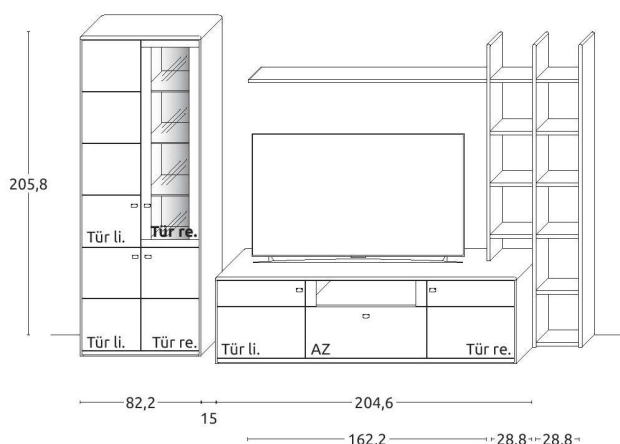

B 335,4 × H 217,2 × T 51,1 cm

Gesamtpreis Kombination

- ohne Zubehör -

		Wildeiche VZ:	€ 5.899,-
Zeilenschrank	Art.-Nr. 6844	€	3.074,-
Lowboard	Art.-Nr. 1052	VZ: €	2.299,-
Anbau-Wandbord	Art.-Nr. 8320	€	300,-
Aufsatzstollen links	Art.-Nr. 5583	€	283,-
Zwischenbauelement	Art.-Nr. 4200	€	336,-
Stollen mitte	Art.-Nr. 6020	€	292,-
Zwischenbauelement	Art.-Nr. 6200	€	504,-
Stollen rechts	Art.-Nr. 6024	€	292,-

Zubehörempfehlung

Mattierter Parsolspiegel-Rückwand-Akzent (f. 6844)	Art.-Nr. 684MP	€	122,-
LED-Rückwand-Beleuchtung 7,2 W (f. 6844)	Art.-Nr. 9043	€	353,-
Trafo inkl. Schalter mit Stecker (max. 15 W)*	Art.-Nr. 8015	€	153,-
Funkdimmer anstatt Schalter*	Art.-Nr. 8212	€	187,-

Kombinationen

Kombi 0003 | spiegelseitig 0103

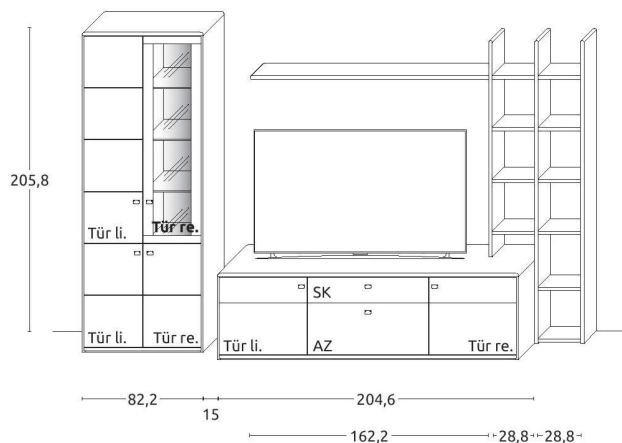

B 335,4 × H 217,2 × T 51,1 cm

Gesamtpreis Kombination

- ohne Zubehör -

		Wildeiche	€	7.399,-
Zeilenschrank	Art.-Nr. 6844	€	3.074,-	
Lowboard	Art.-Nr. 1050	€	2.796,-	
Anbau-Wandbord	Art.-Nr. 8320	€	300,-	
Aufsatzstollen links	Art.-Nr. 5583	€	283,-	
Zwischenbauelement	Art.-Nr. 4200	€	336,-	
Stollen mitte	Art.-Nr. 6020	€	292,-	
Zwischenbauelement	Art.-Nr. 6200	€	504,-	
Stollen rechts	Art.-Nr. 6024	€	292,-	

Zubehörempfehlung

Mattierter Parsolspiegel-Rückwand-Akzent (f. 6844)	Art.-Nr. 684MP	€	122,-
LED-Rückwand-Beleuchtung 7,2 W (f. 6844)	Art.-Nr. 9043	€	353,-
Trafo inkl. Schalter mit Stecker (max. 15 W)*	Art.-Nr. 8015	€	153,-
Funkdimmer anstatt Schalter*	Art.-Nr. 8212	€	187,-

Kombi 0004 | spiegelseitig 0104

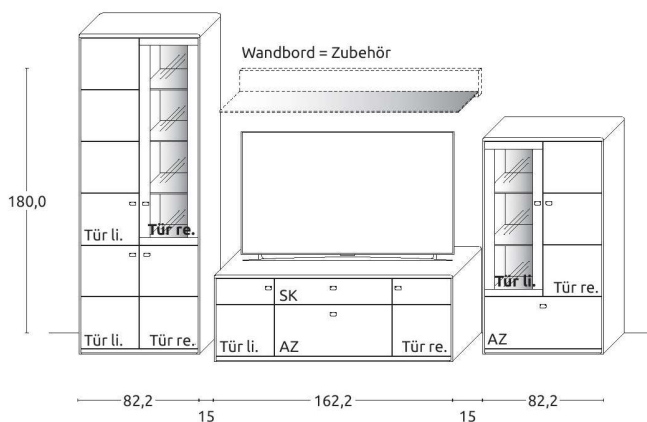

B 356,6 × H 217,2 × T 55,1 cm

Gesamtpreis Kombination

- ohne Zubehör -

		Wildeiche	€	7.299,-
Zeilenschrank	Art.-Nr. 6844	€	3.074,-	
Lowboard	Art.-Nr. 1650	€	2.399,-	
Highboard	Art.-Nr. 4843	VZ: €	1.999,-	

Zubehörempfehlung

Wandbord, B 162,2 cm	Art.-Nr. 0160	€	422,-
LED-Wandbord-Beleuchtung 4,2 W (f. 0160)	Art.-Nr. 9600	€	212,-
Mattierter Parsolspiegel-Rückwand-Akzent (f. 6844)	Art.-Nr. 684MP	€	122,-
LED-Rückwand-Beleuchtung 7,2 W (f. 6844)	Art.-Nr. 9043	€	353,-
Mattierter Parsolspiegel-Rückwand-Akzent (f. 4843)	Art.-Nr. 484MP	€	101,-
LED-Rückwand-Beleuchtung 4,8 W (f. 4843)	Art.-Nr. 9042	€	264,-
Trafo inkl. Schalter mit Stecker (max. 15 W)*	Art.-Nr. 8015	€	153,-
Trafo inkl. Schalter mit Stecker (max. 30 W)*	Art.-Nr. 8030	€	189,-
Funkdimmer anstatt Schalter*	Art.-Nr. 8212	€	187,-

Interliving Wohnzimmer Serie 2028

Kombinationen

Kombi 0005 | spiegelseitig 0105

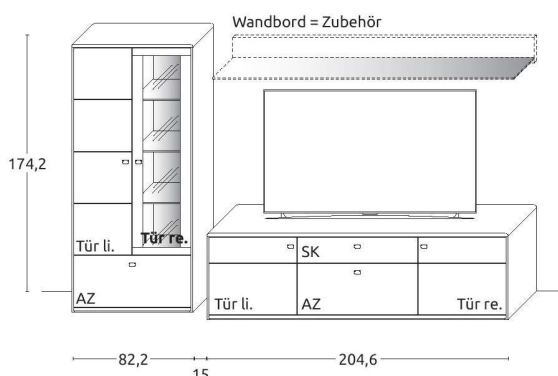

B 301,8 × H 182,0 × T 51,1 cm

Gesamtpreis Kombination

- ohne Zubehör -		Wildeiche	€	5.492,-
Zeilenschrank	Art.-Nr. 5844	€	2.696,-	
Lowboard	Art.-Nr. 1050	€	2.796,-	

Zubehörempfehlung

Wandbord, B 202,2 cm	Art.-Nr. 0200	€	443,-
LED-Wandbord-Beleuchtung 5,4 W (f. 0200)	Art.-Nr. 9000	€	290,-
Mattierter Parsolspiegel-Rückwand-Akzent (f. 5844)	Art.-Nr. 684MP	€	122,-
LED-Rückwand-Beleuchtung 7,2 W (f. 5844)	Art.-Nr. 9043	€	353,-
Trafo inkl. Schalter mit Stecker (max. 15 W)*	Art.-Nr. 8015	€	153,-
Funkdimmer anstatt Schalter*	Art.-Nr. 8212	€	187,-

Kombi 0006 | spiegelseitig 0106

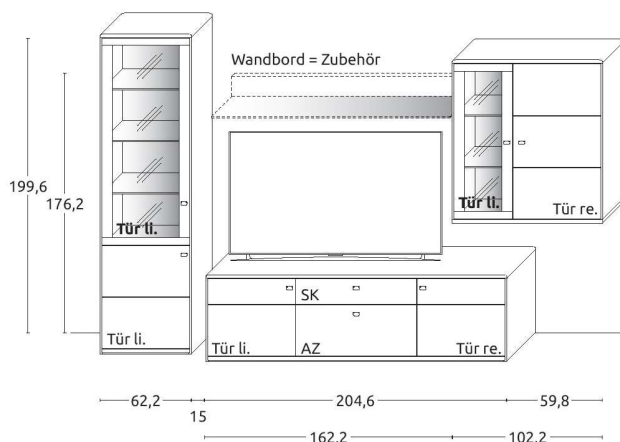

B 341,6 × H 217,2 × T 51,1 cm

Gesamtpreis Kombination

- ohne Zubehör -		Wildeiche	€	6.361,-
Zeilenschrank	Art.-Nr. 6603	€	1.899,-	
Lowboard	Art.-Nr. 1050	€	2.796,-	
Hängeelement	Art.-Nr. 13073	€	1.674,-	

Zubehörempfehlung

Wandbord, B 162,2 cm	Art.-Nr. 0160	€	422,-
LED-Wandbord-Beleuchtung 4,2 W (f. 0160)	Art.-Nr. 9600	€	212,-
Mattierter Parsolspiegel-Rückwand-Akzent (f. 6603)	Art.-Nr. 660MP	€	191,-
LED-Rückwand-Beleuchtung 11,7 W (f. 6603)	Art.-Nr. 9063	€	439,-
Mattierter Parsolspiegel-Rückwand-Akzent (f. 13073)	Art.-Nr. 484MP	€	101,-
LED-Rückwand-Beleuchtung 4,8 W (f. 13073)	Art.-Nr. 9042	€	264,-
Trafo inkl. Schalter mit Stecker (max. 15 W)*	Art.-Nr. 8015	€	153,-
Trafo inkl. Schalter mit Stecker (max. 30 W)*	Art.-Nr. 8030	€	189,-
Funkdimmer anstatt Schalter*	Art.-Nr. 8212	€	187,-

Kombinationen

Kombi 0007 | spiegelseitig 0107

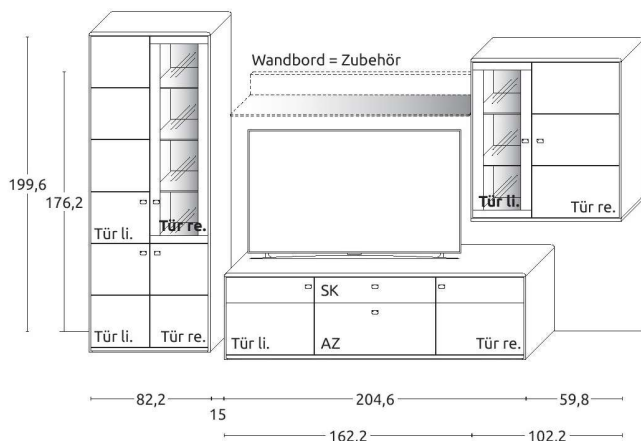

B 361,6 × H 205,8 × T 51,1 cm

Gesamtpreis Kombination

- ohne Zubehör -

	Art.-Nr.	Wildeiche	€	
Zeilenschrank	6844		€	7.544,-
Lowboard	1050		€	3.074,-
Hängeelement	13073		€	2.796,-
			€	1.674,-

Zubehörempfehlung

Wandbord, B 162,2 cm	Art.-Nr. 0160	€	422,-
LED-Wandbord-Beleuchtung 4,2 W (f. 0160)	Art.-Nr. 9600	€	212,-
Mattierter Parsolspiegel-Rückwand-Akzent (f. 6844)	Art.-Nr. 684MP	€	122,-
LED-Rückwand-Beleuchtung 7,2 W (f. 6844)	Art.-Nr. 9043	€	353,-
Mattierter Parsolspiegel-Rückwand-Akzent (f. 13073)	Art.-Nr. 484MP	€	101,-
LED-Rückwand-Beleuchtung 4,8 W (f. 13073)	Art.-Nr. 9042	€	264,-
Trafo inkl. Schalter mit Stecker (max. 15 W)*	Art.-Nr. 8015	€	153,-
Trafo inkl. Schalter mit Stecker (max. 30 W)*	Art.-Nr. 8030	€	189,-
Funkdimmer anstatt Schalter*	Art.-Nr. 8212	€	187,-

Kombi 0008 | spiegelseitig 0108

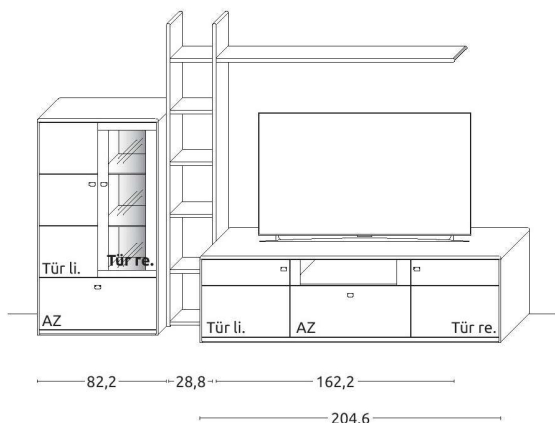

B 320,4 × H 205,8 × T 51,1 cm

Gesamtpreis Kombination

- ohne Zubehör -

	Art.-Nr.	Wildeiche	€	
Highboard	4844		€	5.932,-
Stollen links	6023		€	1.999,-
Zwischenbauelement	6200		€	292,-
Stollen rechts	6024		€	504,-
Lowboard	1052	VZ:	€	292,-
Anbau-Wandbord	8320		€	2.299,-
			€	300,-

Zubehörempfehlung

Mattierter Parsolspiegel-Rückwand-Akzent (f. 4844)	Art.-Nr. 484MP	€	101,-
LED-Rückwand-Beleuchtung 4,8 W (f. 4844)	Art.-Nr. 9042	€	264,-
Trafo inkl. Schalter mit Stecker (max. 15 W)*	Art.-Nr. 8015	€	153,-
Funkdimmer anstatt Schalter*	Art.-Nr. 8212	€	187,-

Interliving Wohnzimmer Serie 2028

Lowboarde

1 Raster Lowboard

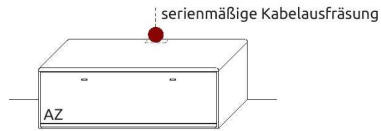

B 122,2 × **H** 41,2 × **T** 55,1 cm

TYPE 1250	Wildeiche	€	1.084,-
------------------	------------------	---	----------------

Vollauszug für 2 Zargen	Art.-Nr. Z090	€	99,-
-------------------------	----------------------	---	-------------

Medienklappe statt Auszug	Art.-Nr. Z163	€	397,-
---------------------------	----------------------	---	--------------

IR-Repeater mit Aufsteller	Art.-Nr. 8301	€	239,-
----------------------------	----------------------	---	--------------

1 Raster Lowboard

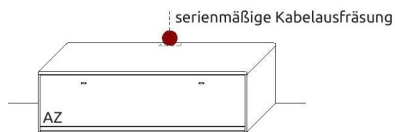

B 142,2 × **H** 41,2 × **T** 55,1 cm

TYPE 1450	Wildeiche	€	1.184,-
------------------	------------------	---	----------------

Vollauszug für 2 Zargen	Art.-Nr. Z090	€	99,-
-------------------------	----------------------	---	-------------

Medienklappe statt Auszug	Art.-Nr. Z163	€	397,-
---------------------------	----------------------	---	--------------

IR-Repeater mit Aufsteller	Art.-Nr. 8301	€	239,-
----------------------------	----------------------	---	--------------

1 Raster Lowboard

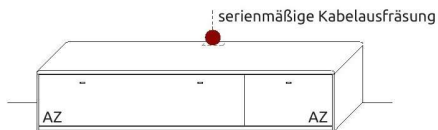

B 204,6 × **H** 41,2 × **T** 55,1 cm

TYPE 1053 (Abbildung)	Wildeiche	€	1.709,-
TYPE 1054 (spiegelseitig)			

Vollauszug für 3 Zargen	Art.-Nr. Z091	€	149,-
-------------------------	----------------------	---	--------------

Medienklappe statt Auszug	Art.-Nr. Z163	je €	397,-
---------------------------	----------------------	------	--------------

IR-Repeater mit Aufsteller	Art.-Nr. 8301	€	239,-
----------------------------	----------------------	---	--------------

Interliving Wohnzimmer Serie 2028

Lowboard

1,5 Raster Lowboard

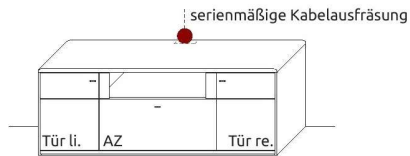

B 162,2 × **H** 58,8 × **T** 55,1 cm
3 Fächer

TYPE 1652	Wildeiche	€	2.290,-
Vollauszug für 1 Zarge	Art.-Nr. Z089	€	50,-
Holz Einlegeboden B 38,3 x T 37,0 cm	Art.-Nr. 0457	€	90,-
IR-Repeater mit Aufsteller	Art.-Nr. 8301	€	239,-

1,5 Raster Lowboard



B 162,2 × **H** 58,8 × **T** 55,1 cm
2 Fächer

TYPE 1650	Wildeiche	€	2.399,-
Vollauszug für 2 Zargen	Art.-Nr. Z090	€	99,-
Holz Einlegeboden B 38,3 x T 37,0 cm	Art.-Nr. 0457	€	90,-
IR-Repeater mit Aufsteller	Art.-Nr. 8301	€	239,-

1,5 Raster Lowboard

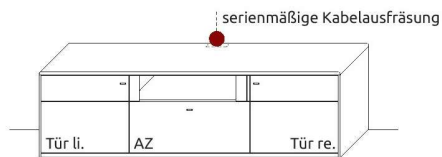

B 204,6 × **H** 58,8 × **T** 55,1 cm
3 Fächer

TYPE 1052	Wildeiche VZ:	€	2.299,-
Vollauszug für 1 Zarge	Art.-Nr. Z089	€	50,-
Holz Einlegeboden B 58,3 x T 37,0 cm	Art.-Nr. 0657	€	95,-
IR-Repeater mit Aufsteller	Art.-Nr. 8301	€	239,-

1,5 Raster Lowboard

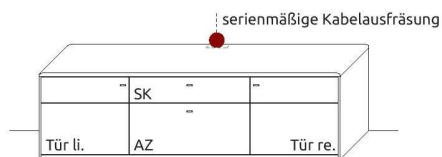

B 204,6 × **H** 58,8 × **T** 55,1 cm
2 Fächer

TYPE 1050	Wildeiche	€	2.796,-
Vollauszug für 2 Zargen	Art.-Nr. Z090	€	99,-
Holz Einlegeboden B 58,3 x T 37,0 cm	Art.-Nr. 0657	€	95,-
IR-Repeater mit Aufsteller	Art.-Nr. 8301	€	239,-

Interliving Wohnzimmer Serie 2028

Wandbord



H 17,8 × T 23,2 cm
Stelltiefe 19,8 cm

TYPE 0120 (B 122,2 cm)	Wildeiche	€	401,-
LED-Wandbord-Beleuchtung 3 W	Art.-Nr. 9200	€	166,-
Trafo inkl. Schalter mit Stecker (max. 15 W) *	Art.-Nr. 8015	€	153,-
Funkdimmer anstatt Schalter*	Art.-Nr. 8212	€	187,-
TYPE 0140 (B 142,2 cm)	Wildeiche	€	411,-
LED-Wandbord-Beleuchtung 3,6 W	Art.-Nr. 9400	€	187,-
Trafo inkl. Schalter mit Stecker (max. 15 W) *	Art.-Nr. 8015	€	153,-
Funkdimmer anstatt Schalter*	Art.-Nr. 8212	€	187,-
TYPE 0160 (B 162,2 cm)	Wildeiche	€	422,-
LED-Wandbord-Beleuchtung 4,2 W	Art.-Nr. 9600	€	212,-
Trafo inkl. Schalter mit Stecker (max. 15 W) *	Art.-Nr. 8015	€	153,-
Funkdimmer anstatt Schalter*	Art.-Nr. 8212	€	187,-
TYPE 0180 (B 182,2 cm)	Wildeiche	€	432,-
LED-Wandbord-Beleuchtung 4,8 W	Art.-Nr. 9800	€	241,-
Trafo inkl. Schalter mit Stecker (max. 15 W) *	Art.-Nr. 8015	€	153,-
Funkdimmer anstatt Schalter*	Art.-Nr. 8212	€	187,-
TYPE 0200 (B 202,2 cm)	Wildeiche	€	443,-
LED-Wandbord-Beleuchtung 5,4 W	Art.-Nr. 9000	€	290,-
Trafo inkl. Schalter mit Stecker (max. 15 W) *	Art.-Nr. 8015	€	153,-
Funkdimmer anstatt Schalter*	Art.-Nr. 8212	€	187,-

3 Raster Hängeelement

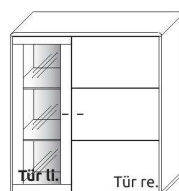

B 102,2 × H 110,8 × T 42,3 cm
4 Böden, 6 Fächer

TYPE 13073 (Abbildung)	Wildeiche	€	1.674,-
TYPE 13074 (spiegelseitig)			
Mattierter Parsolspiegel-Rückwand-Akzent	Art.-Nr. 484MP	€	101,-
LED-Rückwand-Beleuchtung 4,8 W	Art.-Nr. 9042	€	264,-
Trafo inkl. Schalter mit Stecker (max. 15 W) *	Art.-Nr. 8015	€	153,-
Funkdimmer anstatt Schalter*	Art.-Nr. 8212	€	187,-
Holz Einlegeboden B 58,3 x T 33,5 cm	Art.-Nr. 0648	€	92,-

Interliving Wohnzimmer Serie 2028

Sideboards

2 Raster Sideboard

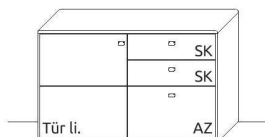

B 122,2 × H 76,4 × T 42,3 cm

1 Boden, 2 Fächer

TYPE 2053 (Abbildung)			
TYPE 2054 (spiegelseitig)	Wildeiche	€	1.765,-
Vollauszug für 3 Zargen	Art.-Nr. Z091	€	149,-
Schubkasteneinsatz B 54,3 cm	Art.-Nr. 0501	€	134,-
Holz Einlegeboden B 58,3 x T 33,5 cm	Art.-Nr. 0648	€	92,-

2 Raster Sideboard

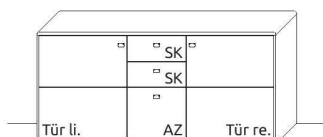

B 162,2 × H 76,4 × T 42,3 cm

2 Böden, 4 Fächer

TYPE 2650	Wildeiche	€	2.698,-
Vollauszug für 3 Zargen	Art.-Nr. Z091	€	149,-
Schubkasteneinsatz B 34,3 cm	Art.-Nr. 0401	€	130,-
Holz Einlegeboden B 58,3 x T 33,5 cm	Art.-Nr. 0648	€	92,-

2 Raster Sideboard

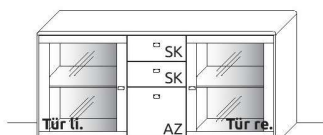

B 162,2 × H 76,4 × T 42,3 cm

2 Böden, 4 Fächer

TYPE 2640	Wildeiche	€	2.698,-
Mattierter Parsolspiegel-RW-Akzent, 2-er Set	Art.-Nr. 284MP	€	149,-
LED-Rückwand-Beleuchtung, 2er-Set 7,8 W	Art.-Nr. 9062	€	292,-
Trafo inkl. Schalter mit Stecker (max. 15 W) *	Art.-Nr. 8015	€	153,-
Funkdimmer anstatt Schalter*	Art.-Nr. 8212	€	187,-
Vollauszug für 3 Zargen	Art.-Nr. Z091	€	149,-
Schubkasteneinsatz B 34,3 cm	Art.-Nr. 0401	€	130,-

2,5 Raster Sideboard

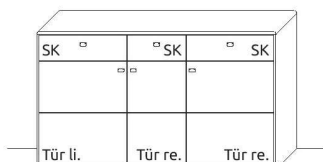

B 162,2 × H 94,0 × T 42,3 cm

3 Böden, 6 Fächer

TYPE 2651	Wildeiche	€	3.148,-
Vollauszug für 3 Zargen	Art.-Nr. Z091	€	149,-
Schubkasteneinsatz B 54,3 cm	Art.-Nr. 0501	€	134,-
Schubkasteneinsatz B 34,3 cm	Art.-Nr. 0401	€	130,-
Holz Einlegeboden B 58,3 x T 33,5 cm	Art.-Nr. 0648	€	92,-
Holz Einlegeboden B 38,3 x T 33,5 cm	Art.-Nr. 0448	€	88,-

2,5 Raster Sideboard

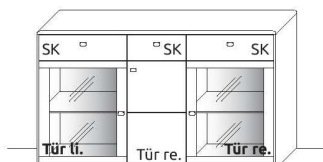

B 162,2 × H 94,0 × T 42,3 cm

3 Böden, 6 Fächer

TYPE 2641	Wildeiche	€	3.148,-
Mattierter Parsolspiegel-RW-Akzent, 2-er Set	Art.-Nr. 284MP	€	149,-
LED-Rückwand-Beleuchtung, 2er-Set 7,8 W	Art.-Nr. 9062	€	292,-
Trafo inkl. Schalter mit Stecker (max. 15 W) *	Art.-Nr. 8015	€	153,-
Funkdimmer anstatt Schalter*	Art.-Nr. 8212	€	187,-
Vollauszug für 3 Zargen	Art.-Nr. Z091	€	149,-
Schubkasteneinsatz B 54,3 cm	Art.-Nr. 0501	€	134,-
Schubkasteneinsatz B 34,3 cm	Art.-Nr. 0401	€	130,-
Holz Einlegeboden B 38,3 x T 33,5 cm	Art.-Nr. 0448	€	88,-

Interliving Wohnzimmer Serie 2028

Sideboards, Highboards

2,5 Raster Sideboard

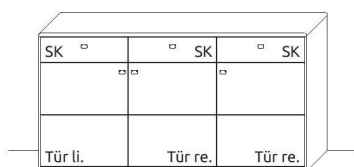

B 182,2 × H 94,0 × T 42,3 cm
3 Böden, 6 Fächer

TYPE 2851 **Wildeiche** **vz: € 2.790,-**

Vollauszug für 3 Zargen	Art.-Nr. Z091	€ 149,-
Schubkasteneinsatz B 54,3 cm	Art.-Nr. 0501	€ 134,-
Holz Einlegeboden B 58,3 x T 33,5 cm	Art.-Nr. 0648	€ 92,-

2,5 Raster Sideboard

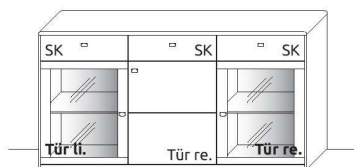

B 182,2 × H 94,0 × T 42,3 cm
3 Böden, 6 Fächer

TYPE 2841 **Wildeiche** **vz: € 2.790,-**

Mattierter Parsolspiegel-RW-Akzent, 2-er Set	Art.-Nr. 284MP	€ 149,-
LED-Rückwand-Beleuchtung, 2er-Set 7,8 W	Art.-Nr. 9062	€ 292,-
Trafo inkl. Schalter mit Stecker (max. 15 W) *	Art.-Nr. 8015	€ 153,-
Funkdimmer anstatt Schalter *	Art.-Nr. 8212	€ 187,-
Vollauszug für 3 Zargen	Art.-Nr. Z091	€ 149,-
Schubkasteneinsatz B 54,3 cm	Art.-Nr. 0501	€ 134,-
Holz Einlegeboden B 58,3 x T 33,5 cm	Art.-Nr. 0648	€ 92,-

3 Raster Highboard

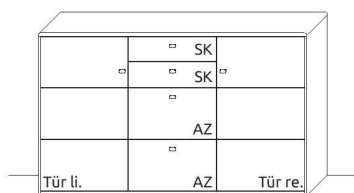

B 182,2 × H 111,6 × T 42,3 cm
4 Böden, 6 Fächer

TYPE 3850 **Wildeiche** € **3.577,-**

Vollauszug für 4 Zargen	Art.-Nr. Z092	€ 199,-
Schubkasteneinsatz B 54,3 cm	Art.-Nr. 0501	€ 134,-
Holz Einlegeboden B 58,3 x T 33,5 cm	Art.-Nr. 0648	€ 92,-

3 Raster Highboard

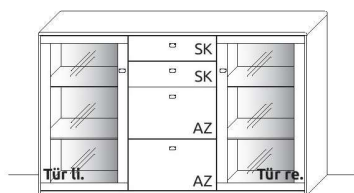

B 182,2 × H 111,6 × T 42,3 cm
4 Böden, 6 Fächer

TYPE 3840 **Wildeiche** € **3.577,-**

Mattierter Parsolspiegel-RW-Akzent, 2-er Set	Art.-Nr. 324MP	€ 225,-
LED-Rückwand-Beleuchtung, 4-er Set, 15,6 W	Art.-Nr. 9064	€ 584,-
Trafo inkl. Schalter mit Stecker (max. 30 W) *	Art.-Nr. 8030	€ 189,-
Funkdimmer anstatt Schalter *	Art.-Nr. 8212	€ 187,-
Vollauszug für 4 Zargen	Art.-Nr. Z092	€ 199,-
Schubkasteneinsatz B 54,3 cm	Art.-Nr. 0501	€ 134,-

Interliving Wohnzimmer Serie 2028

Highboards

3 Raster Highboard

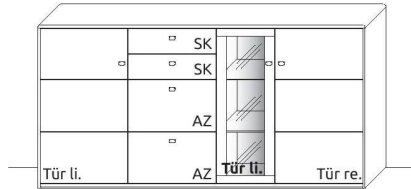

B 222,2 × **H** 111,6 × **T** 42,3 cm
6 Böden, 9 Fächer

TYPE 3241	Wildeiche	€	3.780,-
Mattierter Parsolspiegel-Rückwand-Akzent	Art.-Nr. 484MP	€	101,-
LED-Rückwand-Beleuchtung 4,8 W	Art.-Nr. 9042	€	264,-
Trafo inkl. Schalter mit Stecker (max. 15 W) *	Art.-Nr. 8015	€	153,-
Funkdimmer anstatt Schalter*	Art.-Nr. 8212	€	187,-
Vollauszug für 4 Zargen	Art.-Nr. Z092	€	199,-
Schubkasteneinsatz B 54,3 cm	Art.-Nr. 0501	€	134,-
Holz Einlegeboden B 58,3 x T 33,5 cm	Art.-Nr. 0648	€	92,-

3 Raster Highboard

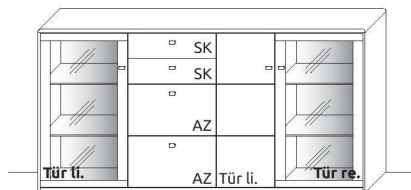

B 222,2 × **H** 111,6 × **T** 42,3 cm
6 Böden, 9 Fächer

TYPE 3242	Wildeiche	€	3.780,-
Mattierter Parsolspiegel-RW-Akzent, 2-er Set	Art.-Nr. 324MP	€	225,-
LED-Rückwand-Beleuchtung, 4-er Set, 15,6 W	Art.-Nr. 9064	€	584,-
Trafo inkl. Schalter mit Stecker (max. 30 W) *	Art.-Nr. 8030	€	189,-
Funkdimmer anstatt Schalter*	Art.-Nr. 8212	€	187,-
Vollauszug für 4 Zargen	Art.-Nr. Z092	€	199,-
Schubkasteneinsatz B 54,3 cm	Art.-Nr. 0501	€	134,-
Holz Einlegeboden B 38,3 x T 33,5 cm	Art.-Nr. 0448	€	88,-

Interliving Wohnzimmer Serie 2028

Highboards

4 Raster Highboard

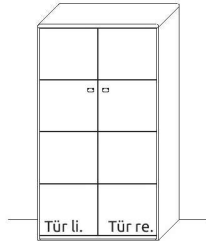

B 82,2 × **H** 146,8 × **T** 42,3 cm
3 Böden, 4 Fächer

TYPE 4850	Wildeiche	€	2.273,-
Holz Einlegeboden B 78,3 x T 33,5 cm	Art.-Nr. 0848	€	97,-

4 Raster Highboard

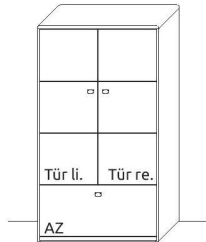

B 82,2 × **H** 146,8 × **T** 42,3 cm
2 Böden, 3 Fächer

TYPE 4852	Wildeiche	€	2.353,-
Vollauszug für 1 Zarge	Art.-Nr. Z089	€	50,-
Holz Einlegeboden B 78,3 x T 33,5 cm	Art.-Nr. 0848	€	97,-

4 Raster Highboard

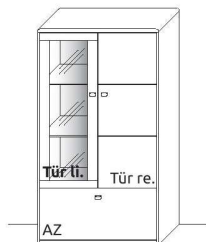

B 82,2 × **H** 146,8 × **T** 42,3 cm
4 Böden, 6 Fächer

TYPE 4843 (Abbildung)	Wildeiche VZ:	€	1.999,-
TYPE 4844 (spiegelseitig)			
Mattierter Parsolspiegel-Rückwand-Akzent	Art.-Nr. 484MP	€	101,-
LED-Rückwand-Beleuchtung 4,8 W	Art.-Nr. 9042	€	264,-
Trafo inkl. Schalter mit Stecker (max. 15 W) *	Art.-Nr. 8015	€	153,-
Funkdimmer anstatt Schalter*	Art.-Nr. 8212	€	187,-
Vollauszug für 1 Zarge	Art.-Nr. Z089	€	50,-
Holz Einlegeboden B 38,3 x T 33,5 cm	Art.-Nr. 0448	€	88,-

Interliving Wohnzimmer Serie 2028

Highboards

4 Raster Highboard

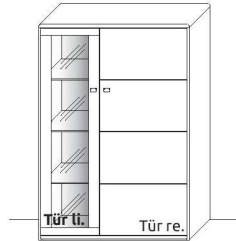

B 102,2 x H 146,8 x T 42,3 cm
6 Böden, 8 Fächer

TYPE 4073 (Abbildung)	TYPE 4074 (spiegelseitig)	Wildeiche	€	2.449,-
Mattierter Parsolspiegel-Rückwand-Akzent	Art.-Nr. 684MP	€	122,-	
LED-Rückwand-Beleuchtung 7,2 W	Art.-Nr. 9043	€	353,-	
Trafo inkl. Schalter mit Stecker (max. 15 W) *	Art.-Nr. 8015	€	153,-	
Funkdimmer anstatt Schalter*	Art.-Nr. 8212	€	187,-	
Holz Einlegeboden B 58,3 x T 33,5 cm	Art.-Nr. 0648	€	92,-	

4 Raster Highboard

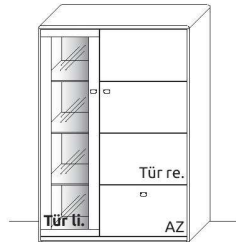

B 102,2 x H 146,8 x T 42,3 cm
5 Böden, 7 Fächer

TYPE 4093 (Abbildung)	TYPE 4094 (spiegelseitig)	Wildeiche	€	2.554,-
Mattierter Parsolspiegel-Rückwand-Akzent	Art.-Nr. 684MP	€	122,-	
LED-Rückwand-Beleuchtung 7,2 W	Art.-Nr. 9043	€	353,-	
Trafo inkl. Schalter mit Stecker (max. 15 W) *	Art.-Nr. 8015	€	153,-	
Funkdimmer anstatt Schalter*	Art.-Nr. 8212	€	187,-	
Vollauszug für 1 Zarge	Art.-Nr. Z089	€	50,-	
Holz Einlegeboden B 58,3 x T 33,5 cm	Art.-Nr. 0648	€	92,-	

4 Raster Highboard

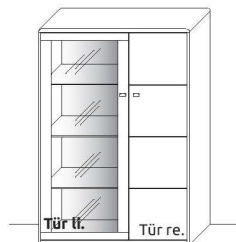

B 102,2 x H 146,8 x T 42,3 cm
6 Böden, 8 Fächer

TYPE 4077 (Abbildung)	TYPE 4078 (spiegelseitig)	Wildeiche	€	2.449,-
Mattierter Parsolspiegel-Rückwand-Akzent	Art.-Nr. 660MP	€	191,-	
LED-Rückwand-Beleuchtung 11,7 W	Art.-Nr. 9063	€	439,-	
Trafo inkl. Schalter mit Stecker (max. 15 W) *	Art.-Nr. 8015	€	153,-	
Funkdimmer anstatt Schalter*	Art.-Nr. 8212	€	187,-	
Holz Einlegeboden B 38,3 x T 33,5 cm	Art.-Nr. 0448	€	88,-	

4 Raster Highboard

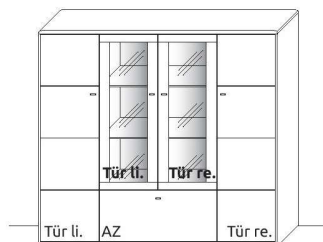

B 162,2 x H 146,8 x T 42,3 cm
8 Böden, 11 Fächer

TYPE 4640	Wildeiche	€	4.093,-
Mattierter Parsolspiegel-RW-Akzent	Art.-Nr. 464MP	€	191,-
LED-Rückwand-Beleuchtung 10,6 W	Art.-Nr. 9082	€	344,-
Trafo inkl. Schalter mit Stecker (max. 15 W) *	Art.-Nr. 8015	€	153,-
Funkdimmer anstatt Schalter*	Art.-Nr. 8212	€	187,-
Vollauszug für 1 Zarge	Art.-Nr. Z089	€	50,-
Holz Einlegeboden B 38,3 x T 33,5 cm	Art.-Nr. 0448	€	88,-

Interliving Wohnzimmer Serie 2028

Zeilenschränke

5 Raster Zeilenschränk

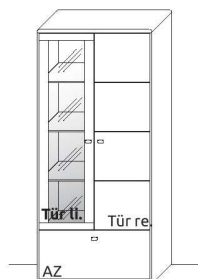

B 82,2 × **H** 182,0 × **T** 42,3 cm
6 Böden, 8 Fächer

TYPE 5843 (Abbildung)			
TYPE 5844 (spiegelseitig)	Wildeiche	€	2.696,-
Mattierter Parsolspiegel-Rückwand-Akzent	Art.-Nr. 684MP	€	122,-
LED-Rückwand-Beleuchtung 7,2 W	Art.-Nr. 9043	€	353,-
Trafo inkl. Schalter mit Stecker (max. 15 W) *	Art.-Nr. 8015	€	153,-
Funkdimmer anstatt Schalter*	Art.-Nr. 8212	€	187,-
Vollauszug für 1 Zarge	Art.-Nr. Z089	€	50,-
Holz Einlegeboden B 38,3 x T 33,5 cm	Art.-Nr. 0448	€	88,-

Interliving Wohnzimmer Serie 2028

Zeilenschränke

6 Raster Zeilenschränk

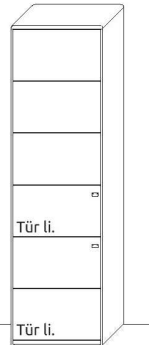

B 62,2 × H 217,2 × T 42,3 cm
5 Böden, 6 Fächer

TYPE 6653 (Türanschlag links)			
TYPE 6654 (Türanschlag rechts)	Wildeiche	€	1.891,-
Holz Einlegeboden B 58,3 x T 33,5 cm	Art.-Nr. 0648	€	92,-

6 Raster Zeilenschränk

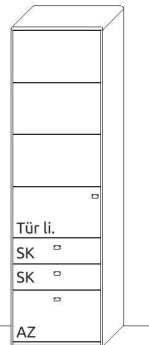

B 62,2 × H 217,2 × T 42,3 cm
3 Böden, 4 Fächer

TYPE 6663 (Türanschlag links)			
TYPE 6664 (Türanschlag rechts)	Wildeiche	€	2.329,-
Vollauszug für 3 Zargen	Art.-Nr. Z091	€	149,-
Schubkasteneinsatz B 54,3 cm	Art.-Nr. 0501	€	134,-
Holz Einlegeboden B 58,3 x T 33,5 cm	Art.-Nr. 0648	€	92,-

6 Raster Zeilenschränk

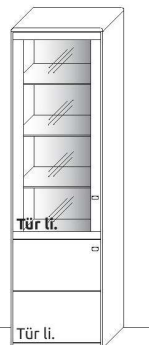

B 62,2 × H 217,2 × T 42,3 cm
5 Böden, 6 Fächer

TYPE 6603 (Türanschlag links)			
TYPE 6604 (Türanschlag rechts)	Wildeiche	€	1.899,-
Mattierter Parsolspiegel-Rückwand-Akzent	Art.-Nr. 660MP	€	191,-
LED-Rückwand-Beleuchtung 11,7 W	Art.-Nr. 9063	€	439,-
Trafo inkl. Schalter mit Stecker (max. 15 W) *	Art.-Nr. 8015	€	153,-
Funkdimmer anstatt Schalter*	Art.-Nr. 8212	€	187,-
Holz Einlegeboden B 58,3 x T 33,5 cm	Art.-Nr. 0648	€	92,-

6 Raster Zeilenschränk

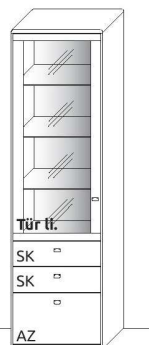

B 62,2 × H 217,2 × T 42,3 cm
3 Böden, 4 Fächer

TYPE 6613 (Türanschlag links)			
TYPE 6614 (Türanschlag rechts)	Wildeiche	€	2.329,-
Mattierter Parsolspiegel-Rückwand-Akzent	Art.-Nr. 660MP	€	191,-
LED-Rückwand-Beleuchtung 11,7 W	Art.-Nr. 9063	€	439,-
Trafo inkl. Schalter mit Stecker (max. 15 W) *	Art.-Nr. 8015	€	153,-
Funkdimmer anstatt Schalter*	Art.-Nr. 8212	€	187,-
Vollauszug für 3 Zargen	Art.-Nr. Z091	€	149,-
Schubkasteneinsatz B 54,3 cm	Art.-Nr. 0501	€	134,-

Interliving Wohnzimmer Serie 2028

Zeilenschränke

6 Raster Zeilenschränk

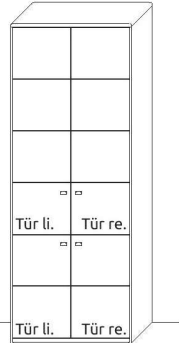

B 82,2 × H 217,2 × T 42,3 cm
5 Böden, 6 Fächer

TYPE 6851	Wildeiche	€	2.959,-
Holz Einlegeboden B 78,3 x T 33,5 cm	Art.-Nr. 0848	€	97,-

6 Raster Zeilenschränk

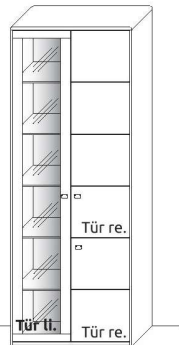

B 82,2 × H 217,2 × T 42,3 cm
10 Böden, 12 Fächer

TYPE 6873 (Abbildung)	Wildeiche	€	3.017,-
TYPE 6874 (spiegelseitig)			
Mattierter Parsolspiegel-Rückwand-Akzent	Art.-Nr. 687MP	€	187,-
LED-Rückwand-Beleuchtung 12,0 W	Art.-Nr. 9045	€	588,-
Trafo inkl. Schalter mit Stecker (max. 15 W) *	Art.-Nr. 8015	€	153,-
Funkdimmer anstatt Schalter *	Art.-Nr. 8212	€	187,-
Holz Einlegeboden B 38,3 x T 33,5 cm	Art.-Nr. 0448	€	88,-

6 Raster Zeilenschränk

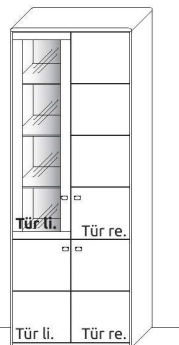

B 82,2 × H 217,2 × T 42,3 cm
8 Böden, 10 Fächer

TYPE 6843 (Abbildung)	Wildeiche	€	3.074,-
TYPE 6844 (spiegelseitig)			
Mattierter Parsolspiegel-Rückwand-Akzent	Art.-Nr. 684MP	€	122,-
LED-Rückwand-Beleuchtung 7,2 W	Art.-Nr. 9043	€	353,-
Trafo inkl. Schalter mit Stecker (max. 15 W) *	Art.-Nr. 8015	€	153,-
Funkdimmer anstatt Schalter *	Art.-Nr. 8212	€	187,-
Holz Einlegeboden B 38,3 x T 33,5 cm	Art.-Nr. 0448	€	88,-
Holz Einlegeboden B 78,3 x T 33,5 cm	Art.-Nr. 0848	€	97,-

6 Raster Zeilenschränk

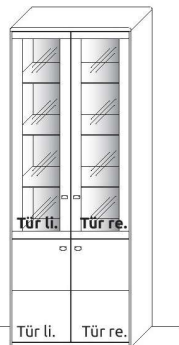

B 82,2 × H 217,2 × T 42,3 cm
5 Böden, 6 Fächer

TYPE 6840	Wildeiche	€	2.959,-
Mattierter Parsolspiegel-Rückwand-Akzent	Art.-Nr. 682MP	€	225,-
LED-Rückwand-Beleuchtung 15,9 W	Art.-Nr. 9083	€	516,-
Trafo inkl. Schalter mit Stecker (max. 30 W) *	Art.-Nr. 8030	€	189,-
Funkdimmer anstatt Schalter *	Art.-Nr. 8212	€	187,-
Holz Einlegeboden B 78,3 x T 33,5 cm	Art.-Nr. 0848	€	97,-

Interliving Wohnzimmer Serie 2028

Zeilenschränke

6 Raster Zeilenschränk

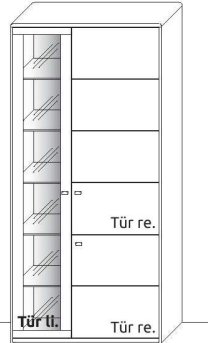

B 102,2 × H 217,2 × T 42,3 cm
10 Böden, 12 Fächer

TYPE 6073 (Abbildung)	TYPE 6074 (spiegelseitig)	Wildeiche	€	3.125,-
Mattierter Parsolspiegel-Rückwand-Akzent	Art.-Nr. 687MP	€	187,-	
LED-Rückwand-Beleuchtung 12,0 W	Art.-Nr. 9045	€	588,-	
Trafo inkl. Schalter mit Stecker (max. 15 W) *	Art.-Nr. 8015	€	153,-	
Funkdimmer anstatt Schalter*	Art.-Nr. 8212	€	187,-	
Holz Einlegeboden B 58,3 x T 33,5 cm	Art.-Nr. 0648	€	92,-	

6 Raster Zeilenschränk

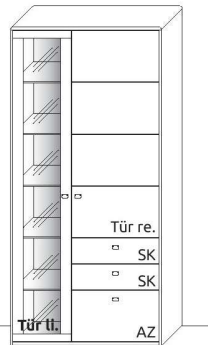

B 102,2 × H 217,2 × T 42,3 cm
8 Böden, 10 Fächer

TYPE 6083 (Abbildung)	TYPE 6084 (spiegelseitig)	Wildeiche	€	3.437,-
Mattierter Parsolspiegel-Rückwand-Akzent	Art.-Nr. 687MP	€	187,-	
LED-Rückwand-Beleuchtung 12,0 W	Art.-Nr. 9045	€	588,-	
Trafo inkl. Schalter mit Stecker (max. 15 W) *	Art.-Nr. 8015	€	153,-	
Funkdimmer anstatt Schalter*	Art.-Nr. 8212	€	187,-	
Vollauszug für 3 Zargen	Art.-Nr. Z091	€	149,-	
Schubkasteneinsatz B 54,3 cm	Art.-Nr. 0501	€	134,-	
Holz Einlegeboden B 58,3 x T 33,5 cm	Art.-Nr. 0648	€	92,-	

6 Raster Zeilenschränk

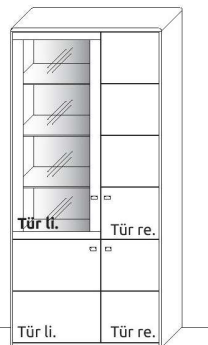

B 102,2 × H 217,2 × T 42,3 cm
8 Böden, 10 Fächer

TYPE 6007 (Abbildung)	TYPE 6008 (spiegelseitig)	Wildeiche	€	3.125,-
Mattierter Parsolspiegel-Rückwand-Akzent	Art.-Nr. 660MP	€	191,-	
LED-Rückwand-Beleuchtung 11,7 W	Art.-Nr. 9063	€	439,-	
Trafo inkl. Schalter mit Stecker (max. 15 W) *	Art.-Nr. 8015	€	153,-	
Funkdimmer anstatt Schalter*	Art.-Nr. 8212	€	187,-	
Holz Einlegeboden B 98,3 x T 33,5 cm	Art.-Nr. 0948	€	145,-	
Holz Einlegeboden B 38,3 x T 33,5 cm	Art.-Nr. 0448	€	88,-	

6 Raster Zeilenschränk

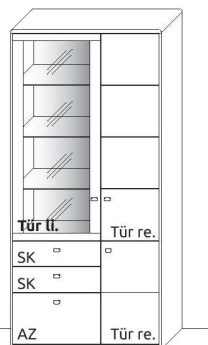

B 102,2 × H 217,2 × T 42,3 cm
8 Böden, 10 Fächer

TYPE 6047 (Abbildung)	TYPE 6048 (spiegelseitig)	Wildeiche	€	3.437,-
Mattierter Parsolspiegel-Rückwand-Akzent	Art.-Nr. 660MP	€	191,-	
LED-Rückwand-Beleuchtung 11,7 W	Art.-Nr. 9063	€	439,-	
Trafo inkl. Schalter mit Stecker (max. 15 W) *	Art.-Nr. 8015	€	153,-	
Funkdimmer anstatt Schalter*	Art.-Nr. 8212	€	187,-	
Vollauszug für 3 Zargen	Art.-Nr. Z091	€	149,-	
Schubkasteneinsatz B 54,3 cm	Art.-Nr. 0501	€	134,-	
Holz Einlegeboden B 38,3 x T 33,5 cm	Art.-Nr. 0448	€	88,-	

Interliving Wohnzimmer Serie 2028

Überbau-Wandbord, Stollen, Zwischenbauelemente

Überbau-Wandbord
einseitig gerundet,
nach links und rechts
einsetzbar

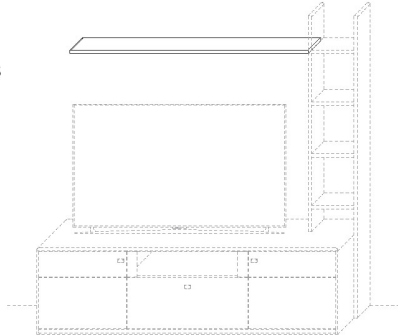

T 25,0 × St 2,4 cm

TYPE 8320 (B 162,2 cm)	Wildeiche	€	300,-
------------------------	------------------	---	--------------

TYPE 8340 (B 182,2 cm)	Wildeiche	€	338,-
------------------------	------------------	---	--------------

Stollen
für 6 Raster

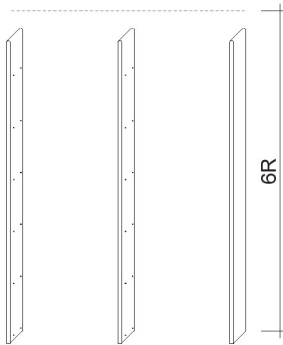

H 205,8 × T 24,0 × St 2,4 cm

TYPE 6023 (links)			
TYPE 6020 (mitte)			
TYPE 6024 (rechts)	Wildeiche	€	292,-

Durchgehende Lochbohrreihe	Art.-Nr. Z055	€	92,-
----------------------------	---------------	---	-------------

Zwischenbauelement
für 6 Raster
6 Stollenböden

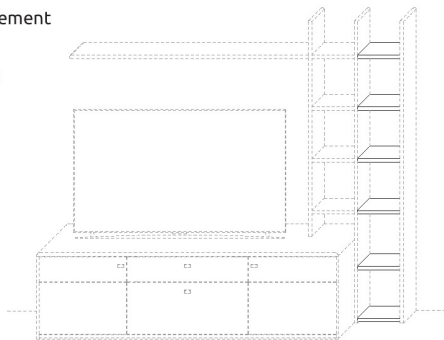

T 25,0 cm

TYPE 6200 (B 28,8 cm)	Wildeiche	€	504,-
-----------------------	------------------	---	--------------

TYPE 6400 (B 40,4 cm)	Wildeiche	€	527,-
-----------------------	------------------	---	--------------

Zwischenbauelement
für 4 Raster
4 Stollenböden

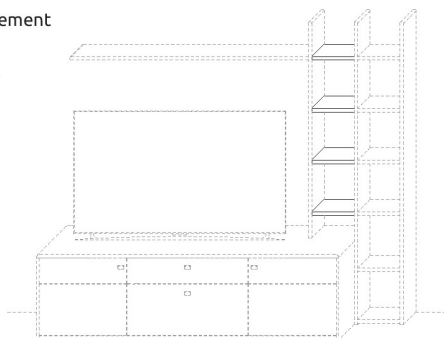

T 25,0 cm

TYPE 4200 (B 28,8 cm)	Wildeiche	€	336,-
-----------------------	------------------	---	--------------

TYPE 4400 (B 40,4 cm)	Wildeiche	€	351,-
-----------------------	------------------	---	--------------

Interliving Wohnzimmer Serie 2028

Stollenböden, Zwischenbaukorpus
Stollenböden



T 25,0 × St 2,4 cm

TYPE 8023 (B 28,8 cm)	Wildeiche	€	84,-
.....			
.....			
.....			
TYPE 8043 (B 40,4 cm)	Wildeiche	€	88,-
.....			
.....			
.....			
TYPE 8063 (B 60,0 cm)	Wildeiche	€	113,-
.....			
.....			
.....			
TYPE 8123 (B 122,2 cm)	Wildeiche	€	201,-
.....			
.....			
.....			
TYPE 8143 (B 142,2 cm)	Wildeiche	€	229,-
.....			
.....			
.....			

Zwischenbaukorpus

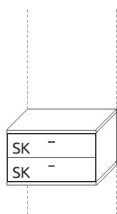

H 37,6 × T 42,3 cm

TYPE 1431 (B 40,4 cm)	Wildeiche	€	823,-
Vollauszug für 2 Zargen	Art.-Nr. Z090	€	99,-
.....			
.....			
TYPE 1631 (B 60,0 cm)	Wildeiche	€	900,-
Vollauszug für 2 Zargen	Art.-Nr. Z090	€	99,-
.....			
.....			

Interliving Wohnzimmer Serie 2028

Aufsatzstollen

Aufsatzstollen
für 1,5 Raster

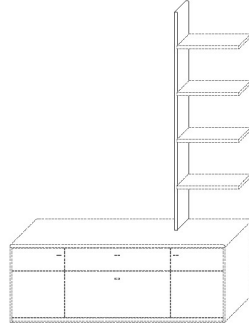

H 147,0 × T 24,0 × St 2,4 cm

TYPE 5583 (links)			
TYPE 5580 (mitte)			
TYPE 5584 (rechts)	Wildeiche	€	283,-
Durchgehende Lochbohrreihe	Art.-Nr. Z055	€	92,-

Aufsatzstollen
für 2 Raster

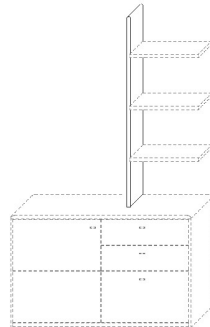

H 129,4 × T 24,0 × St 2,4 cm

TYPE 4083 (links)			
TYPE 4080 (mitte)			
TYPE 4084 (rechts)	Wildeiche	€	273,-
Durchgehende Lochbohrreihe	Art.-Nr. Z055	€	92,-

Aufsatzstollen
für 2,5 Raster

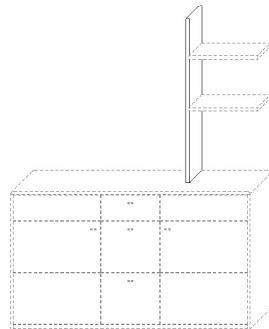

H 111,8 × T 24,0 × St 2,4 cm

TYPE 3583 (links)			
TYPE 3580 (mitte)			
TYPE 3584 (rechts)	Wildeiche	€	267,-
Durchgehende Lochbohrreihe	Art.-Nr. Z055	€	92,-

Aufsatzstollen
für 3 Raster

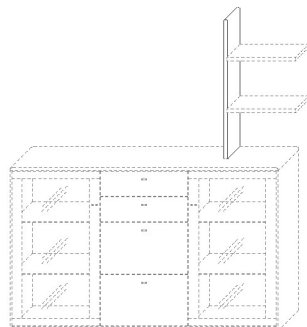

H 94,2 × T 24,0 × St 2,4 cm

TYPE 3083 (links)			
TYPE 3080 (mitte)			
TYPE 3084 (rechts)	Wildeiche	€	250,-
Durchgehende Lochbohrreihe	Art.-Nr. Z055	€	92,-

Interliving Wohnzimmer Serie 2028

Couchtisch, Beistelltisch

Couchtisch, höhenverstellbar



B 120,0 × **T** 70,0 × **H** 49,5 – 68,5 cm

TYPE 9500

Wildeiche VZ: € 1.866,-

Beistelltisch



B 70,0 × **T** 70,0 × **H** 43,0 cm

TYPE 9510

Wildeiche € 1.353,-

Übersicht der möglichen Schaltkreise

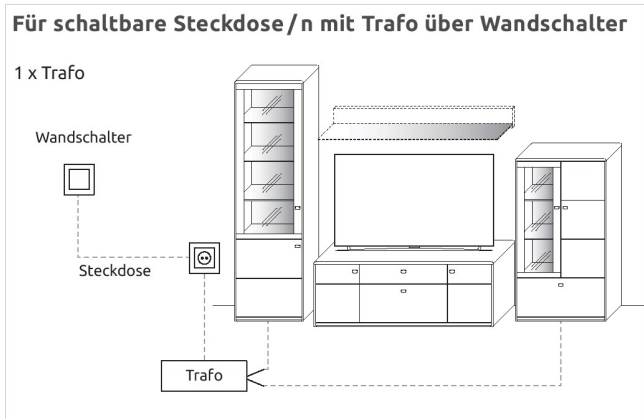
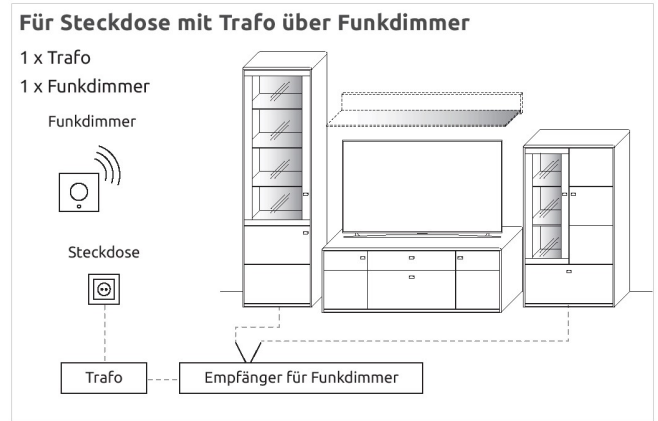
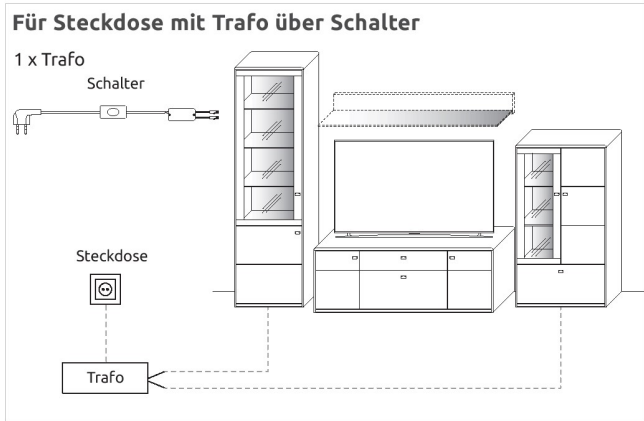

Bitte am Ende Ihrer Planung die Gesamtwattzahl ermitteln und den/die entsprechende(n) LED-Trafo(s) sowie die gewünschte Schaltervariante(n) definieren. Optional kann der Schalter durch einen Funkdimmer ersetzt werden, sodass Sie die Beleuchtung per Fernbedienung bequem vom Sofa aus steuern können. Diesbezüglich sollte dem Auftrag unbedingt eine Planungsskizze hinzugefügt werden.

Hinweis: Bitte bei der Auswahl des Funkdimmer unbedingt auf die benötigte Gesamt-Watt-Leistung achten. Hierzu ist zu berücksichtigen, dass von allen gewünschten Typen mit LED-Beleuchtung die Watt-Angaben zu addieren sind.

Trafo inkl. Schalter mit Stecker

Beleuchtung direkt oder Funkdimmer

max. 15,0 W	Art.-Nr. 8015	€	153,-
max. 30,0 W	Art.-Nr. 8030	€	189,-
max. 60,0 W	Art.-Nr. 8060	€	275,-

Funkdimmer
(zur Lichtstärkenregulierung)

Wichtig: Bitte je Trafo einen Funkdimmer bestellen.

Trafo

Funksender

Beleuchtung

max. 30,0 W	Art.-Nr. 8212	€	187,-
max. 60,0 W	Art.-Nr. 8213	€	302,-

4-Kanal Funkdimmer

Funkempfänger inkl. Funkdimmer zur Einzelschaltung der Beleuchtung für bis zu 4 Beleuchtungs-Sets.

Trafo

2,0 m

Funksender

4-fach Verteiler

Beleuchtung

TYPE 8242 (max. 60,0 W) € **350,-**

Interliving Wohnzimmer Serie 2028

Sonderanfertigungen

Gilt für folgende Typen:
4850, 6653, 6654, 6851

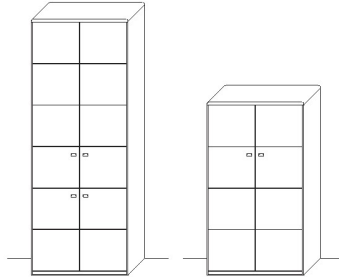

Holzturenelemente

Höhenkürzung	Art.-Nr. Z001	€	374,-
Breitenkürzung	Art.-Nr. Z002	€	481,-
Tiefenkürzung	Art.-Nr. Z003	€	260,-

Gilt für folgende Typen:
4073, 4074, 4077, 4078, 6007,
6008, 6603, 6604, 6673, 6674,
6840, 6843, 6844, 6873, 6874,
13073, 13074

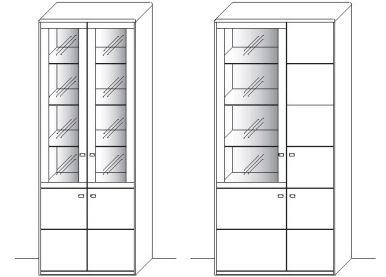

Glasturenelemente

Höhenkürzung	Art.-Nr. Z011	€	374,-
Breitenkürzung	Art.-Nr. Z012	€	481,-
Tiefenkürzung	Art.-Nr. Z013	€	260,-

Gilt für folgende Typen:
1050, 1052, 1053, 1054, 1250,
1431, 1450, 1631, 1650, 1652,
4093, 4094, 4843, 4844, 4852,
5843, 5844, 6047, 6048, 6083,
6084, 6613, 6614, 6663, 6664

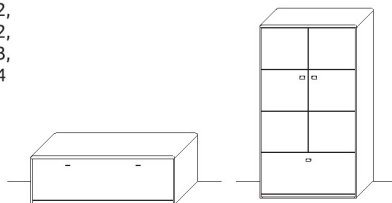

Korpuselemente mit Schubkästen, Auszügen und Klappen

Höhenkürzung (im SK-Bereich)	Art.-Nr. Z004	€	374,-
Breitenkürzung	Art.-Nr. Z005	€	495,-
Tiefenkürzung bis max. 33 cm Korpustiefe	Art.-Nr. Z006	€	260,-

Gilt für folgende Typen:
2053, 2054, 2640, 2641, 2650,
2651, 2841, 2851, 3241, 3242,
3840, 3850, 4640

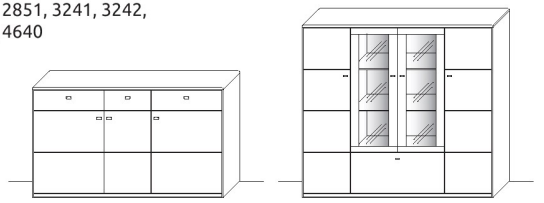

Side- und Highboarde

Höhenkürzung	Art.-Nr. Z007	€	653,-
Breitenkürzung	Art.-Nr. Z008	€	653,-
Tiefenkürzung bis max. 33 cm Korpustiefe	Art.-Nr. Z009	€	397,-



Kürzung Stollen

Höhenkürzung	Art.-Nr. Z017	€	50,-
Tiefenkürzung	Art.-Nr. Z018	€	50,-

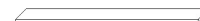

Kürzung Stollenböden

Breitenkürzung	Art.-Nr. Z015	€	50,-
Tiefenkürzung	Art.-Nr. Z016	€	50,-



Kürzung Wandborde

Breitenkürzung	Art.-Nr. Z115	€	166,-
----------------	----------------------	---	--------------

Durchgehende Lochbohrreihe	Art.-Nr. Z055	€	92,-
-----------------------------------	----------------------	---	-------------

Korpus zerlegbar	Art.-Nr. Z069	€	271,-
-------------------------	----------------------	---	--------------